

Elan

110

Elan 110 kombinovaný

Pokyny na inštaláciu a používanie

U109673 - 06



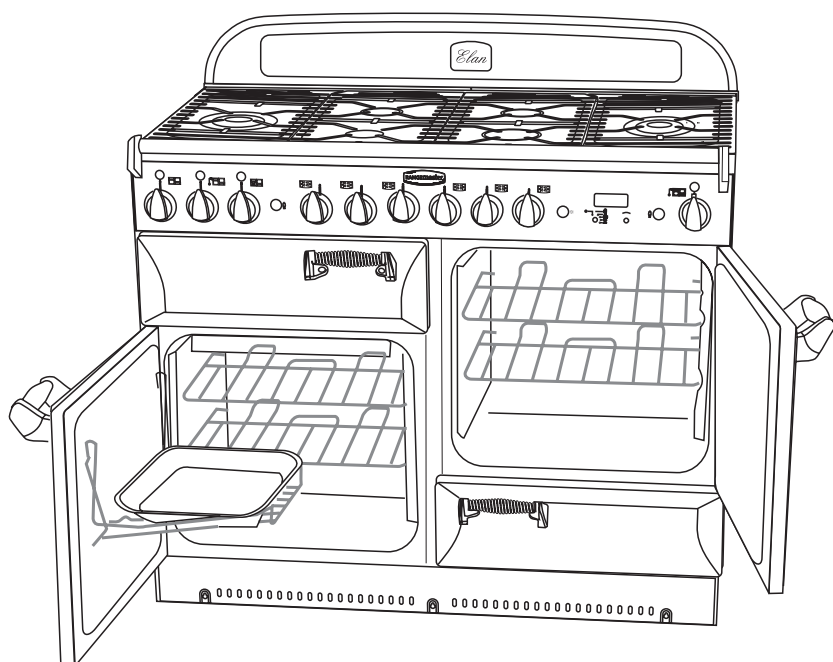

Obsah

Bezpečnosť	3
Plynové horáky	3
Platňa na grilovanie	4
Podstavec na wok	4
Vysúvací gril	4
Rúry	5
Ľavostranná rúra	5
Pravostranná rúra	6
Držiak	7
Osvetlenie rúry	7
Hodiny	7
Pečenie s časovačom	9
Úložný priestor	9
Čistenie sporáka	9
Premiestnenie sporáka	10
Odstraňovanie porúch	11
Všeobecné bezpečnostné pokyny	12
Servis a náhradné diely	14
Inštalácia	15
Zmena na iný typ plynu	18
Schéma zapojenia	20
Zmena na iný plyn	21

Bezpečnosť

Upozornenie

Spotrebič a jeho časti sú počas používania horúce. Deti by sa nemali zdržovať pri spotrebiči, aby sa vyhli popáleninám a opareninám.

Používanie sporáka produkuje v miestnosti, kde je inštalovaný, teplo a vlhkosť. Tak ako vy, aj váš sporák potrebuje čerstvý vzduch. Uistite sa, že vaša kuchyňa je dobre vetraná: ponechajte prirodzené vetracie otvory otvorené alebo inštalujte digestor, ktorý odvádza vzduch von. Ak máte zapnuté viaceré platne, alebo je sporák zapnutý dlhšiu dobu, otvorte okno alebo zapnite odsávač vzduchu. Podrobnejšie informácie si pozrite v časti Inštalácia.

Ak ste doteraz plynový sporák nepoužívali, odporúčame vám prečítať si sekciu Všeobecné bezpečnostné pokyny. V tejto časti nájdete podrobné pokyny ako bezpečne používať plynový sporák.

Zapnutie plynu a elektriny

Uistite sa, že prívody plynu a elektriny sú zapnuté.

Sporák potrebuje prívod elektriny.

Zvláštne pachy

Ak používate sporák prvýkrát, môže vypúšťať jemný zápach. Toto by malo prestať po krátkom používaní.

Pred prvým použitím sporáka sa uistite, že ste odstránili všetky obaly. Potom na rozptýlenie výrobných zápachov nechajte rúry zapnuté na 200 °C počas jednej hodiny.

Pred prvým použitím grilu by ste ho mali zapnúť na 30 minút, zasunúť panvicu na grilovanie úplne dozadu a nechať ju tam počas celej doby s otvorenými dvierkami.

Inštalácia

Nesprávna inštalácia môže skrátiť životnosť sporáka, obmedziť jeho záručnú dobu a mať právne následky. Tento spotrebič musí byť inštalovaný v súlade s aktuálnymi štátnymi normami a iba v dobre vetraných priestoroch. Pred inštaláciou a použitím spotrebiča si najprv prečítajte inštrukcie.

Plynové horáky

Označenie pri každom ovládacom gombíku ukazuje, ktorý horák gombík reguluje.

Každý horák má špeciálne bezpečnostné zariadenie, ktoré odstaví prívod plynu, keď plameň zhasne. Zatláčte gombík a otočte smerom k symbolu väčšieho plameňa.

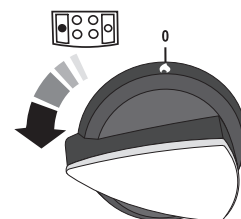

Podržte gombík zatlačený dovnútra, to umožní plynu prejsť do horáka. Stlačte gombík elektrickej iskry alebo zapáľte zápalkou.

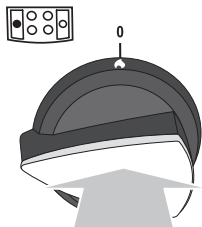

Podržte gombík zatlačený dovnútra po dobu 10 sekúnd. Ak sa horák po pustení gombíka vypne, bezpečnostné zariadenie sa nevyplo. Otočte gombíkom do vypnutej polohy a počkajte 1minútu, potom sa pokúste ešte raz. Tentokrát podržte gombík zatlačený o trochu dlhšie.

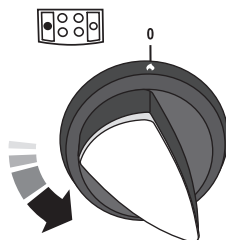

Otočením gombíka nastavte výšku plameňa. Najmenšie symboly zobrazujú najmenší plameň.

Uistite sa, že plamene sú v strede panvice. Používanie pokrievky pomôže zohriať obsah panvice rýchlejšie.

Panvice, hrnce a konvice s dnami vypuklými smerom dole by sa nemali používať.

Neodporúčame používať pomôcky na mierny var, ako napríklad azbestové alebo sieťkové podložky. Znižujú účinnosť výkonu horákov a môžu poškodiť varnú mriežku.

Vyhnete sa používaniu nestabilných alebo zdeformovaných varných nádob, ktoré sa môžu ľahko prevrhnúť. Tiež sa vyhnete varným nádobám s veľmi malým priemerom dna, napríklad nádob na zohrievanie mlieka. Minimálny odporúčaný priemer varnej nádoby je 120 mm. Maximálny odporúčaný priemer varnej nádoby je 250 mm. Ak používate veľké varné nádoby naraz, mali by byť od seba dobre oddelené.

Trojité horák na wok je navrhnutý tak, aby sálal rovnomerné teplo na veľkej ploche. Je ideálny na veľké panvice a prudké restovanie. Menšie horáky sú účinnejšie na zohrievanie menších varných nádob.

Platňa na grilovanie

Platňa sa nasadzuje na ľavú stranu varnej mriežky. Je navrhnutá tak, aby ste potraviny grilovali priamo na jej povrchu. Nekladte na ňu žiadne varné nádoby. Platňa na grilovanie má nelepivý povrch a kovové domáce potreby poškodia jej povrch. Používajte drevené výrobky alebo výrobky s tepluvzdorného plastu.

Nekladte platňu na varný panel krížom – nebude dobre sedieť a bude nestabilná.

Nekladte platňu na trojitý horák na wok – je navrhnutý tak, že podopiera len wok.

Položte platňu na horáky tak, aby sa opierala o varnú mriežku. Skontrolujte, či je bezpečne položená.

Platňu môžete pred použitím jemne potrieť olejom. Zapáľte plynové horáky. Nastavte požadovanú výšku plameňa.

Pred položením jedla predhrejte platňu maximálne 5 minút. Dlhšie predhrievanie ju môže poškodiť.

Otočením ovládacích gombíkov na symbol najnižšieho plameňa znížte teplotu.

Okolo platne vždy vytvorte priestor na únik plynu. Nikdy nekladte dve platne vedľa seba.

Ak chcete platňu vyčistiť, nechajte ju po skončení varenia najprv vychladnúť.

Podstavec na wok

Podstavec na wok je navrhnutý tak, aby bol kompatibilný s typom panvice Typhoon TM Professional 35 cm Wok (kód 13840S).

Je dostupný vo väčších predajniach.

Ak používate iný typ woku, uistite sa, že dobre sedí na podstavci. Rôzne typy wokov sa veľmi líšia veľkosťou a tvarom. Je dôležité, aby wok dosadol na varnú mriežku. Ak je príliš malý, podstavec ho správne nezaistí.

Podstavec na wok je určený iba na trojitý horák. Keď ukladáte podstavec, uistite sa, či pevne sedí na varnej mriežke a či je wok dobre podoprený prednými a zadnými nožičkami podstavca.

Uistite sa, či podstavec je stabilný a wok sedí pevne v obruči.

Podstavec je počas a po použití veľmi horúci - predtým ako sa ho budete dotýkať, nechajte ho dobre vychladnúť.

Vysúvací gril

Upozornenie: Spotrebič a jeho časti môžu byť počas používania grilu horúce. Deti by sa nemali zdržiavať pri spotrebiči.

Pred prvým použitím grilu sa uistite, že ste odstránili všetky obaly. Potom na rozptýlenie výrobných zápachov nechajte gril zapnutý na 30 minút, s panvicou na grilovanie zasunutou úplne dozadu a s otvorenými dvierkami.

Uistite sa, že miestnosť je dobre vetraná vonkajším vzduchom, napr. otvorenými oknami alebo zapnutím digestoru. Ľudia, ktorí majú problémy s dýchačimi cestami a alergiami, by sa nemali počas tejto doby nachádzať v miestnosti.

Použitie grilu

Otvorte dvierka, uchopte rúčku a vysuňte vysúvací gril.

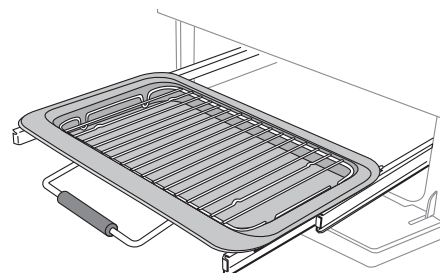

Keď je gril zapnutý, grilovacia panvica je veľmi horúca. Nedotýkajte sa panvice ani mriežky, pokým ste si nie úplne istí, že vychladli.

Po umiestnení jedla na grilovacia panvicu zasuňte panvicu do grilovacej komory. Uistite sa, že je dobre zasunutá dovnútra.

Gril má dve výhrevné telesá, ktoré umožňujú vyhriať buď celú plochu panvice, alebo iba pravú polovicu.

Na rozohriatie celého grilu treba otočiť gombíkom v smere hodinových ručičiek.

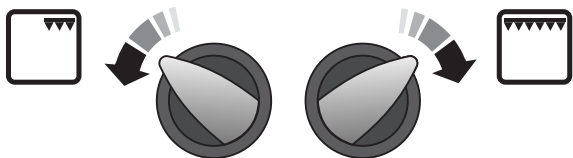

Na rozohriatie pravej polovice otočte gombík proti smeru hodinový ručičiek. Neónové kontrolné svetlo pri grile sa zapne.

Pre lepší výsledok nechajte grilovaciu panvicu v grilovacej komore a predhrejte požadovanú plochu grilu 2 minúty.

Po umiestnení jedla na grilovaciu panvicu zasuňte panvicu do grilovacej komory. Nastavte požadovanú teplotu otočením gombíku. Uistite sa, že panvica je dobre zasunutá dovnútra.

Nikdy nezatvárajte dvierka grilu, keď je gril zapnutý.

Grilovací rošt sa môže pretočiť a získate tak dve grilovacie polohy.

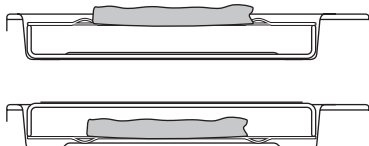

Nenechávajte gril dlho zapnutý bez grilovacej panvice vnútri.

Pre lepší výsledok, zvlášť pri toastoch, predhrejte gril s grilovacou panvicou 2 minúty.

Ak chcete odstrániť a umyť časti grilu, uistite sa, že sú studené, alebo použite rukavice.

Počas predhrievania grilu môžete poukladať jedlo na vyberateľný grilovací rošt.

Grilovacia panvica a nosná konštrukcia sa dajú jednoducho vybrať a vyčistiť. Pre podrobné pokyny pozrite časť Čistenie sporáka.

Pri vkladaní grilovacej panvice je dôležité, aby bol širší okraj pekáča vpredu – bližšie k vám.

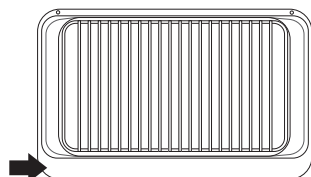

Rúry

Počas používania je spotrebič horúci. Buďte opatrní a vyhňte sa dotyku s výhrevnými telesami vnútri rúry.

Pred prvým použitím sporáka, na rozptýlenie výrobných zápachov nechajte rúry zapnuté na 200 °C počas jednej hodiny. Uistite sa, že miestnosť je dobre vetraná vonkajším vzduchom, napr. otvorenými oknami alebo zapnutým digestorom. Ľudia, ktorí majú problémy s dýchacími cestami a alergiami, by sa nemali počas tejto doby nachádzať v miestnosti.

Hodiny musia byť nastavené na denný čas ešte predtým, ako rúra začnú pracovať. Pozrite si časť Hodiny, kde nájdete pokyny na nastavenie denného času.

Ľavostranná rúra

Váš sporák má dva rôzne typy rúr.

Ľavostranná rúra je multifunkčná. Multifunkčná rúra má ventilátor a dve výhrevné telesá – jedno je viditeľné na vrchu rúry a druhé pod jej dnom. Pri vkladaní alebo vyberaní vecí z rúry buďte opatrní a vyhňte sa dotyku horného telesa a deflektora telesa.

Multifunkčná rúra má dva ovládače, volič funkcie a ovládač nastavenia teploty.

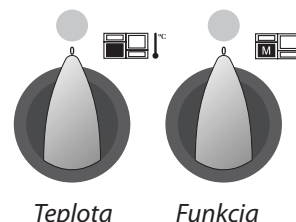

Otočte volič funkcie na funkciu pečenia.

Neónová kontrolka sa zapne.

Otočte ovládač teploty na teplotu, ktorú potrebujete. Kontrolka rúry bude svietiť, pokiaľ rúra nedosiahne zvolenú teplotu. Počas pečenia bude striedavo svietiť a zhasínať.

Multifunkčné rúry majú rôzne možnosti využitia. Odporúčame, aby ste boli opatrní a oboznámili sa s každou funkciou. Majte na pamäti, že všetky funkcie sa nedajú využiť na všetky typy potravín a jedál.

Funkcie multifunkčnej rúry



Rozmrazovanie

Táto funkcia ovláda ventilátor, ktorý rozprúdi iba chladný vzduch. Nepoužíva žiadne teplo.

Funkcia umožňuje rozmraziť malé kusy jedla ako zákusky, krémové koláče a kúsky mäsa, rýb a múčnikov.

Rozmrazovanie týmto spôsobom urýchli proces a chráni jedlo od hmyzu. Kúsky mäsa, rýb a múčnikov sa majú umiestniť na stojan nad pekáčom, ktorý zachytáva kvapky. Po rozmrazovaní umyte stojan a pekáč.

Rozmrazovanie robte so zatvorenými dvierkami na rúre. Týmto spôsobom nerozmrazujte veľké kusy, ako napr. celé kurčatá a roštenku. Rozmrazovanie takýchto kusov potravín odporúčame spraviť v chladničke.

Rozmrazovanie nerobte v teplej rúre, a tiež nie v prípade, ak je susedná rúra zapnutá, alebo je ešte teplá.

Zabezpečte, aby mliečne výrobky, mäso boli pred pečením celkom rozmrazené.



Teplovzdušná rúra

Táto funkcia ovláda ventilátor a okolité vyhrievacie teleso. V celej rúre je rovnomerné teplo, čo umožňuje rýchlo upiecť veľké množstvá jedla.

Teplovzdušné pečenie je zvlášť vhodné na pečenie na niekoľkých roštach naraz. V porovnaní s predchádzajúcim spôsobom pečenia podľa receptov v bežnej rúre je potrebné znížiť teplotu približne o 10° C.

Ak si prajete predhriať rúru, pred vložením jedla počkajte, pokiaľ kontrolka zhasne.



Teplovzdušné grilovanie

Táto funkcia ovláda ventilátor, pokiaľ je vrchné teleso zapnuté. Vyvíja rovnomernejšie, menej prudké teplo ako bežný gril. Panvica je navrhnutá tak, aby umožnila vzduchu cirkulovať. Tento spôsob grilovania je ideálny pre hrubé kusy mäsa alebo ryby, keďže cirkulujúci vzduch znižuje prudkosť tepla z grilu. Na dosiahnutie lepšieho výsledku položte jedlo na rošt v plechu, ktorý by mal byť menší ako bežná grilová panvica. Dvierka rúry majú byť počas doby grilovania zatvorené, čím šetríte energiu.

Tento spôsob grilovania nevyžaduje toľko pozorovania a otáčania jedla ako bežné grilovanie. Pred pečením zapnite funkciu predhrievania.

Na dosiahnutie najlepšieho výsledku vám odporúčame panvicu na grilovanie neklásť na najvyšší rošt.



Rúra s podporou ventilátora

Táto funkcia ovláda ventilátor, ktorý poháňa vzduch vyhrievaný telesami na vrchu a spodku rúry. Vďaka kombinácii teplovzdušného a bežného pečenia (vrchný a spodný ohrev) je táto funkcia ideálna na pečenie jedla, ktoré potrebuje úplné prepečenie, ako napr. veľké kusy mäsa. Pri tejto funkcii je tiež možné piecť naraz na dvoch roštoch, hoci počas doby pečenia bude potrebné vymeniť ich polohu, pretože teplo zhora je intenzívnejšie ako teplo zdola. Toto je rýchly a najintenzívnejší spôsob pečenia; dávajte pozor na pečené jedlo, pokým nezískate potrebné skúsenosti s využívaním tejto funkcie.



Konvenčná rúra (horný a spodný ohrev)

Táto funkcia kombinuje ohrev z vrchného a spodného telesa. Je zvlášť vhodná na opekánie a pečenie zákuskov, koláčov a keksíkov.

Niektoré potraviny sa na vrchnom rošte upečú a zapečú rýchlejšie ako na spodnom rošte, preto odporúčame takéto jedlo umiestniť na spodný rošt, lebo teplo navrchu rúry je väčšie ako zospodu. Podobné kusy bude potrebné pri pečení poprehadzovať, aby boli rovnomerne upečené. To znamená, že jedlá, ktoré vyžadujú rozličné teploty, sa môžu piecť spolu, využívaním chladnejšej zóny v dolnej polovici rúry a teplejšieho priestoru navrchu.



Zapekacie teleso

Táto funkcia používa iba vrchné teleso rúry. Je vhodná na zapekanie alebo dokončovanie cestovinových jedál, zeleniny v omáčkach, zemiakov s mäsom a lasagni, jedál na zapečenie, ktoré sú horúce už pred zapnutím horného telesa.



Spodný ohrev

Táto funkcia používa iba spodné teleso. Týmto spôsobom upečiete dochrumkava spodok vašej pizze, koláča quiche alebo dokončíte pečenie múčnikov na nižšom rošte. Mierny ohrev je tiež vhodný na pomalé pečenie v hrnci v strede rúry alebo na ohrev tanierov.

Pravostranná rúra

Ventilátor v pravej rúre neustále poháňa horúci vzduch, čo znamená ešte rýchlejšie pečenie.

Odporúčané teploty pečenia v teplovzdušnej rúre sú všeobecne nižšie ako v rúre bez ventilátora.

Ovládací gombík pravostrannej teplovzdušnej rúry je na pravom konci ovládacieho panela.

Otočte ovládač teploty na teplotu, ktorú potrebujete.

Kontrolka rúry bude svietiť, pokým rúra nedosiahne zvolenú teplotu. Počas pečenia bude striedavo svietiť a zhasínať

Všeobecné tipy na pečenie

Majte na pamäti, že všetky sporáky sa líšia – teploty vo vašom novom sporáku Elán sa môžu líšiť od vašich predošlých sporákov.

Rošty rúry by mali byť vždy pevne zasunuté dozadu až na doraz.

Plech na pečenie a ostatné nádoby by mali byť umiestnené do stredu roštu. Uistite sa, že nádoby sa počas pečenia nedotýkajú zadnej časti rúry, jedlo by sa mohlo pripáliť.

Na dosiahnutie rovnomerného zapečenia používajte pekáče alebo nádoby na pečenie, ktorých najväčší odporúčaný rozmer je 340 mm x 340 mm.

Pečenie jedla s vysokým obsahom vody môže po otvorení dvierok rúry spôsobiť popálenie parou. Pri otváraní dvierok rúry sa postavte do dostatočnej vzdialenosti a umožnite, aby sa akákoľvek para rozptýlila.

Keď je rúra zapnutá, nenechávajte dvierka otvorené dlhšie, ako je nutné. V opačnom prípade sa panel s ovládacími gombíkmi ohreje do horúca.

Medzi nádobami na rovnakom rošte vždy nechajte medzeru asi na šírku prsta, aby teplo mohlo voľne cirkulovať.

Podložky pre rúry Cook & Clean (pozrite časť Čistenie sporáka) čistia lepšie, ak nie sú znečistené masťou. Mäso pri pečení zakryte.

Ak pridávate k jedlu pečenému na oleji zeleninu, úplne ju vysušte alebo potrite olejom, aby ste znížili prskanie oleja. Ak chcete ohriať taniere, uložte ich do grilovacej komory. Počas pečenia stúpa z rúry dostatočné teplo, aby ich ohrialo. Ak chcete pripiecť spodok múčnika, skôr ako dáte do pekáča múčnik, pekáč 15 minút predhrejte.

Ak pečiete jedlo, ktoré by mohlo vyvrieť alebo sa počas pečenia preliať, položte ho na plech na pečenie.

Para

Keď varíte jedlá s veľkým obsahom vody, viditeľná para môže stúpať zo zadnej mriežky. Tento jav je normálny.

Rošty rúry

Rošty rúry sa dajú ľahko vyberať a zasúvať späť.

Potiahnite rošt dopredu, až kým sa jeho zadná časť nezastaví na zarážkach na bokoch rúry.

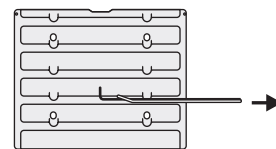

Nadvihnite predok roštu tak, aby jeho zadná časť prešla pod zarážku a potom ho vytiahnite smerom dopredu.

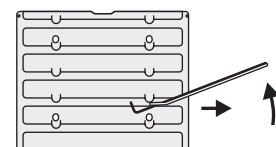

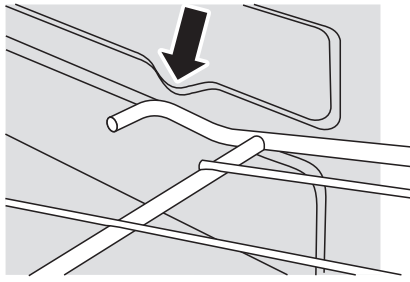

Rošt zasuniete späť tak, že ho vyrovnáte s drážkami na stenách rúry a potlačíte dozadu, až kým koniec roštu nebude na doraz. Nadvihnite prednú časť, aby sa koniec roštu uvoľnil na záložkách, potom spustíte jeho prednú časť, aby sa vyrovnal a zatlačte ho úplne dozadu.

Držiak pekáča

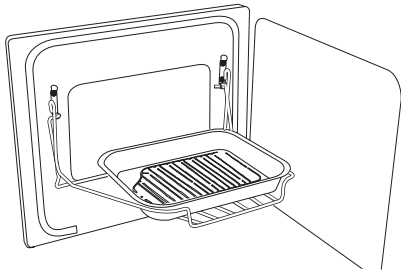

Držiak pekáča sa zmestí iba do ľavostrannej rúry. Pečenie s držiakom na pekáč je veľmi jednoduché, pretože ku grilu sa dá prístupíť hneď, ako otvoríte dverka.

Maximálna hmotnosť, ktorú môžete položiť na držiak pekáča, je 5,5 kg (12 lb). Držiak pekáča by sa mal používať iba s dodaným plechom na pečenie, ktorý je špeciálne navrhnutý tak, aby zapadol do držiaka. Akákoľvek iná nádoba by mohla byť nestabilná.

Držiak pekáča môže mať dve polohy. Je nutné, aby ste jeden z roštov rúry vybrali a druhý dali do takej výšky, aby sa držiak pekáča zmestil do rúry.

Ak je držiak pekáča v najvyššej polohe, na spodnom rošte v spodnej časti rúry môžete piecť iné jedlá.

Ak používate držiak pekáča v najnižšej polohe, iné jedlá môžete piecť v spodnej časti rúry alebo na rošte umiestnenom v hornej polohe.

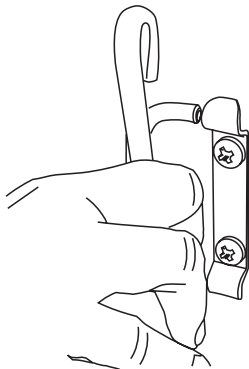

Ak chcete osadiť držiak pekáča, umiestnite jednu časť na držiak na dverkách, potom zaklapnite druhú stranu do druhého držiaka.

Osvetlenie rúry

Stlačte príslušné tlačidlo na zapnutie osvetlenia rúry.

Ak sa svetlo v rúre nezapne, skôr ako začnete vymieňať žiarovku, *vypnite elektrické napájanie*. Podrobné informácie o výmene žiarovky osvetlenia rúry nájdete v časti Odstraňovanie porúch.

Hodiny

Nastavenie presného času

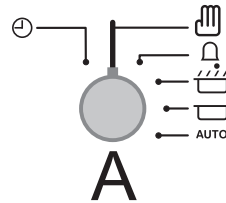

Gombík časovača



B Nastavovací gombík

Keď hodiny zapnete prvýkrát, na displeji začnú blikať symboly () a (). Ak chcete nastaviť presný denný čas, podržte gombík časovača a zároveň ho otočte na symbol ().

Zároveň otočte druhým nastavovacím gombíkom doprava alebo doľava podľa toho, aký je aktuálny čas. Nezabudnite, že režim je 24-hodinový. Uvoľnite gombík časovača a sám sa vráti do vertikálnej polohy na manuálne pečenie.

Nastavenie časovača

Otočte gombík časovača na symbol () – gombík by mal zacvaknúť.

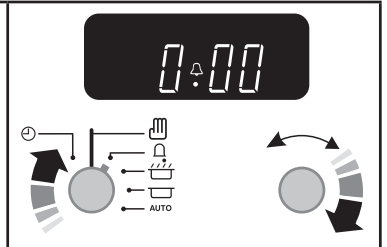

Otočte druhým nastavovacím gombíkom a nastavte požadovaný čas.

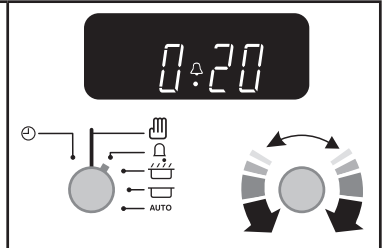



Ak chcete mať prehľad o presnom čase, gombík môžete vrátiť naspäť do vertikálnej polohy () alebo ho nechajte v pôvodnej polohe a displej vám bude ukazovať () odratúvanie času.

Zastavenie pípania

Otočte nastavovacím gombíkom proti smeru hodinových ručičiek.

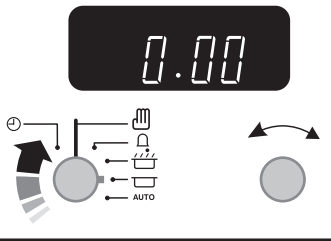
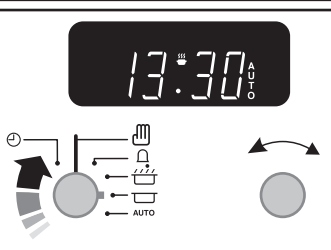
Automatické zastavenie



Použite v prípade, že ste zapli rúru manuálne. Otočte gombík na symbol  .	
Použite nastavovací gombík a nastavte požadovaný čas. Za časom ukončenia pečenia sa zobrazí malý nápis AUTO.	

Otočte gombík časovača do pozície AUTO. Keď sa pečenie skončí, ozve sa pípanie. Otočte gombíkom časovača späť do vertikálnej pozície () , ak chcete rúru prepnúť na manuálne pečenie.

Automatické zapnutie a vypnutie rúry

Predtým ako nastavíte čas, majte na pamäti dva časové údaje.

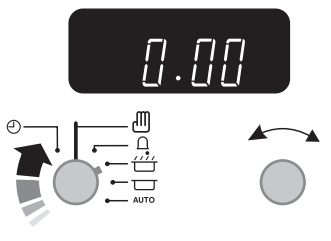
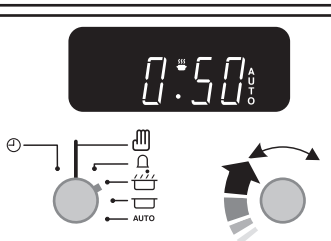
Doba pečenia je dĺžka doby, počas ktorej má rúra piecť. Čas ukončenia je presný čas, kedy má rúra prestať piecť.

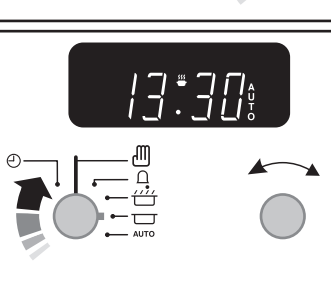
Čas sa nedá nastaviť priamo – nastavuje sa automaticky kombináciou funkcií „doba pečenia“ a „čas ukončenia“. Otočte časovač do () polohy.	
Otočte nastavovací gombík a nastavte takú dobu pečenia, akú potrebujete.	
Otočte gombíkom do polohy () na displeji objaví aktuálny čas a doba pečenia, ktorú ste práve nastavili. Otočením nastavovacieho gombíka nastavíte čas ukončenia.	

Čas ukončenia sa zobrazí. Na displeji sa zobrazí nápis AUTO. Nastavte požadovanú teplotu rúry (ak používate multifunkčnú rúru, nezabudnite zvoliť funkciu). Otočte gombík časovača do pozície AUTO.

Keď sa pečenie skončí, ozve sa pípanie. Ak chcete rúru prepnúť na manuálne pečenie, otočte gombík časovača späť do vertikálnej pozície () .

Ak nie ste doma, neobávajte sa pípania – samo sa po chvíli vypne. Po návrate domov otočte časovač do vertikálnej pozície () .

Chcete prepnúť na manuálne pečenie, ale na displeji sa zobrazuje nápis AUTO



Ak chcete zrušiť automatického nastavenia, časovač mierne otočte smerom k symbolu () a potom pusťte.

Zámok

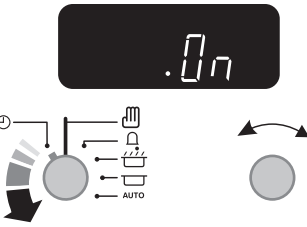

Keď je zámok aktivovaný, hodiny môžete nastavovať ako zvyčajne ale rúry sú zablokované a nezapnú sa. To znamená že vaše dieťa môže zvoliť program pečenia, ale program sa neaktivuje a rúry sa nezapnú.

Aktivovanie zámku

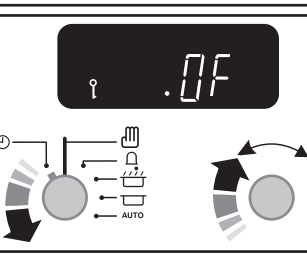
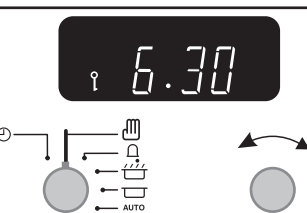
Uistite sa, že hodiny sú nastavené na manuálny režim a zrušte všetky aktívne programy.

Otočte časovač na () a podržte približne 8 sekúnd. Na displeji sa objaví nápis ON.	
Držte gombík časovača na symbole a zároveň točte nastavujúcim gombíkom v smere hodinových ručičiek, až sa na displeji ukáže symbol () a nápis OF. Potom gombíky pusťte.	
Ľavostranná rúra je teraz zablokovaná. Po niekoľkých sekundách sa zobrazí aktuálny čas a vedľa sa zobrazí symbol kľúčika.	

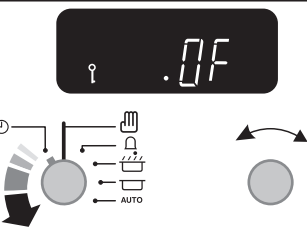
Vypnutie zámku

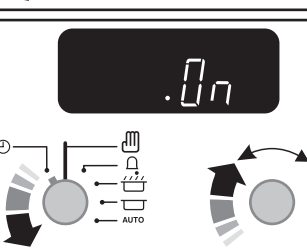
Zámok vypnete otočením gombíka časovača na symbol () Podržte ho po dobu 8 sekúnd. Na displeji sa objaví nápis OF.	
Držte gombík časovača na symbole a zároveň točte nastavujúcim gombíkom v smere hodinových ručičiek, pokiaľ sa neobjaví na displeji symbol () a nápis ON. Potom gombíky pusťte.	

Po pár sekundách sa na displeji ukáže aktuálny čas. Teraz môžete rúru používať ako zvyčajne.

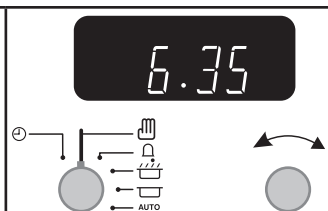

Pečenie pomocou časovača

Časovač môžete použiť na automatické vypnutie a zapnutie buď len jednej rúry, alebo oboidvoch. Čas začiatku a konca pečenia musí byť pre obe rúry rovnaký, ale dajú sa nastaviť rôzne teploty.

Ak chcete jednu z rúr zapnúť v inom čase ako je časovač nastavený na automatické pečenie, musíte počkať kým časovač zapne jednu z rúr. Potom môžete ktorúkoľvek z nich nastaviť manuálne.

Pomocou časovača môžete nastaviť začiatok pečenia na akýkoľvek čas v rámci nasledujúcich 24 hodín.

Ak chcete piecť niekoľko jedál naraz, vyberte si také jedlá, ktoré vyžadujú približne rovnaký čas pečenia. Tepelnú úpravu jedál možno mierne spomaliť použitím malých nádob a ich prikrytím hliníkovou fóliou, alebo mierne urýchliť pečením menších množstiev či umiestnením do väčších nádob.

Ak plánujete začiatok pečenia nastaviť na neskorší čas, vyhýbajte sa rýchlo sa kaziacim potravinám, ako je bravčovina alebo ryba, a to hlavne v prípade, ak je mäso ponorené do horúcej vody.

Nedávajte do rúry teplé jedlo.

Nepoužívajte rúru, ak je už rozohriata.

Nepoužívajte rúru, ak je susedná rúra teplá.

Ak časovačom nastavíte začiatok pečenia na neskoršiu dobu, nepridávajte do jedla pivo alebo víno, aby ste sa vyhli fermentácií.

Mliečne výrobky ako smotana a šľahačka pridávajú do jedla tesne pred servírovaním, aby ste sa vyhli ich zrážaniu.

Čerstvá zelenina, ktorá môže po dlhšej dobe na vzduchu zmeniť farbu, by mala byť potretá olejom alebo namočená vo vode s citrónom.

Neodkladajte začiatok pečenia ovocných a pudingových koláčov alebo neupečený koláč s krémovou zmesou na povrchu na neskôr. Neodkladajte začiatok pečenia jedál, ktoré obsahujú kúsky mäsa a hydiny.

Celý kus hydiny musí byť pred vložením do rúry úplne rozmrazený.

Predtým ako jedlo naservírujete, uistite sa, že mäso a hydina sú úplne upečené.

Úložný priestor

Spodný úložný priestor je určený na úschovu plechov, pekáčov a iných domácich potrieb. Neukladajte do neho žiadne domáce potreby, ktoré by sa mohli roztopiť alebo vzbúknúť. Vnútro úložného priestoru môže byť veľmi horúce. Nikdy neskladujte horľavé materiály v úložnom priestore. To znamená papier, plast alebo textil, napríklad kuchárske knižky, plastové domáce potreby, utierky, ale aj horľavé tekutiny.

Úložná zásuvka sa dá úplne vybrať.

Vytiahnite zásuvku dopredu.

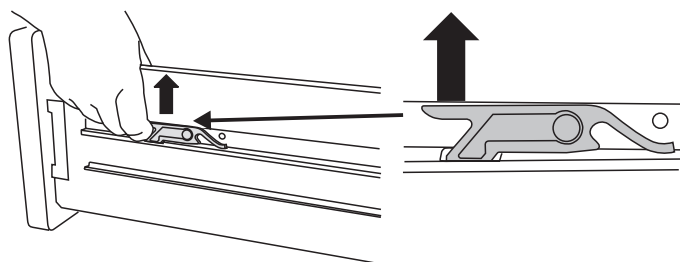

Aby ste uvoľnili zásuvku z koľajníc, potiahnite konce plastových západiek smerom dole na ľavej strane, smerom hore na pravej strane. Zároveň ťahajte zásuvku dopredu smerom preč od koľajníc.

Osadenie úložnej zásuvky

Úplne vytiahnite koľajnice smerom von až na doraz. Opatrne umiestnite zásuvku medzi koľajnice a položte ju na ne.

Chyťte prednú stranu zásuvky po jej bokoch a potiahnite bočné koľajnice na sporáku dopredu, aby západky zapadli do polohy, ktorá udrží zásuvku na bočných koľajniciach sporáka.

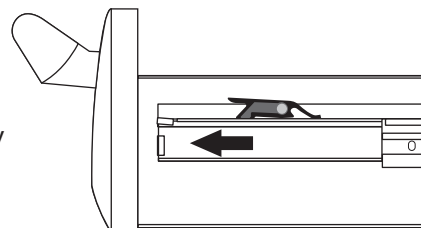

Čistenie sporáka

Pred celkovým čistením odpojte sporák od elektriny a nechajte ho vychladnúť. Pred ďalším použitím ho nezabudnite znovu zapojiť.

Nikdy nepoužívajte riedidlá na farbu, uhličitan sodný, lieh, bielidlá ako Savo, prostriedky na báze chlóru, abrazívne čistiace prostriedky alebo soli. Nemiešajte rôzne čistiace prostriedky – môžu nebezpečne zreagovať.

Ak z dôvodu čistenia potrebujete sporák premiestniť, pozrite si časť Premiestnenie sporáka.

Všetky časti sporáka sa môžu čistiť horúcou mydlovou vodou.

Dávajte však pozor, aby do spotrebiča nezatiela žiadna zvyšná voda.

Plynové horáky

Hlavice horáka a kryty na horáky sa dajú v prípade čistenia vybrať. Skôr ako ich znovu osadíte, presvedčte sa, či sú úplne suché.

Platňa na grilovanie

Platňu vždy po použití umyte. Najprv ju nechajte úplne vychladnúť. Potom ju ponorte najprv do horúcej mydlovej vody. Použite mäkkú utierku a akékoľvek tvrdé škrvny jemne odstráňte nylonovou drôtenkou.

NIKDY NEPOUŽÍVAJTE ABRAZÍVNE ČISTIACE PROSTRIEDKY, POŠKODIA POVRCH PLATNE.

Čistenie vysúvacieho grilu

Ak chcete odstrániť a umyť časti grilu, uistite sa že sú studené.

Nádoba a mriežka sa majú umývať v horúcej mydlovej vode. Po grilovaní mäsa ich nechajte namočené pár minút v dreze. Tvrdé časti môžete z mriežky odstrániť pomocou nylonovej kefky. Pekáč môžete umyť v umývačke riadu.

Ak chcete vybrať grilovaciu panvicu, vytiahnite vysúvací gril za rúčku dopredu.

Nadvihnite grilovaciu panvicu z nosnej konštrukcie.

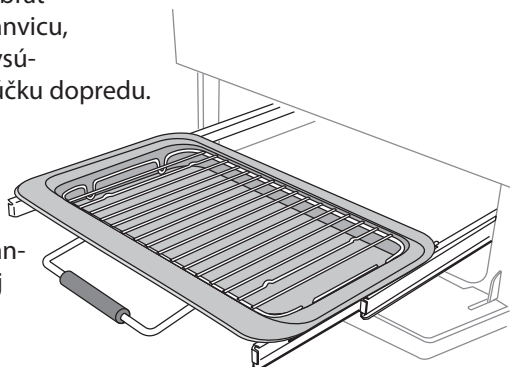

Nosná konštrukcia je na stranách pripevnená ku koľajničkám dvoma západkami.

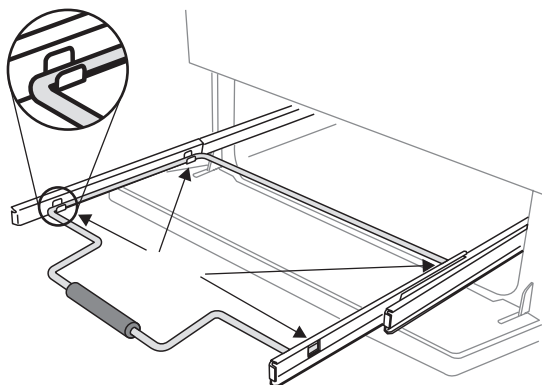

Na oboch stranách zaistíte bočnú koľajnicu rukou a druhou rukou vytiahnete nosnú konštrukciu zo západiek.

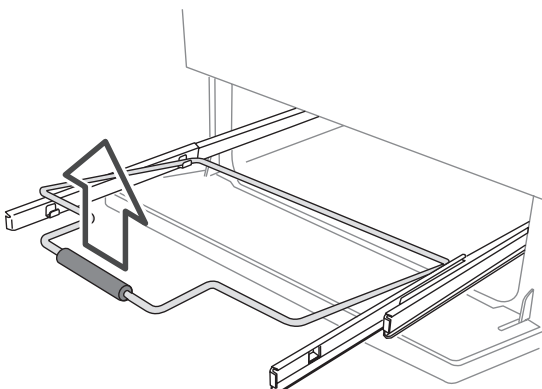

Z dôvodu bezpečnosti zasuňte koľajnice do grilovacej komory.

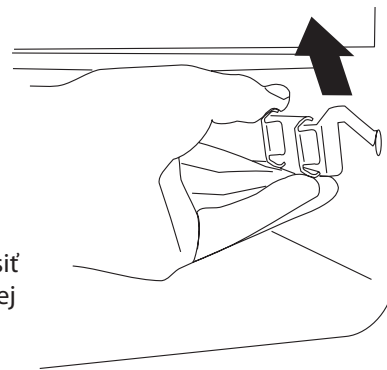

Ak potrebujete vytiahnuť bočnú koľajnicu, aby ste mohli vyčistiť grilovaciu komoru, môžete ich zvesiť z bočných strán grilovacej komory.

Koľajnice môžete utrieť mäkkou handrou a jemným čistiacim prostriedkom.

Nepoužívajte abrazívne čistiace prostriedky.

NEUMÝVAJTE koľajnice v umývačke na riad.

Keď ste skončili, nasadte koľajnice naspäť na bočné strany grilovacej komory. Na umiestnenie nosného rámu koľajnice najprv na oboch stranách vytiahnite dopredu, podržte ich a zatlačte rám smerom dole. Grilovací pekáč položte naspäť.

Ovládací panel a dvierka

Na dosiahnutie najlepšieho výsledku použite tekuté čistiace prostriedky.

Ovládací panel a gombíky by sa mali umývať len mäkkou handrou namočenou v horúcej mydlovej vode. Dávajte však pozor, aby do spotrebiča nezatiékla žiadna zvyšná voda. Po umytí vyleštite suchou handrou. Dvierka umývajte len mäkkou handrou namočenou v horúcej mydlovej vode.

Rúry

Rúry majú vnútri panely Cook & Clean so špeciálnou smaltovou vrstvou na povrchu, ktorá je čiastočne samočistiaca.

Nezabráni všetkým škvrnám na vnútornom obložení rúry, no pomáha zredukovať množstvo manuálneho čistenia.

Tieto panely fungujú lepšie pri teplote nad 200 °C. Ak zväčša pečiete pri teplote nižšej ako 200 °C, príležitostne vyberte panely a utrite ich utierkou z mikrovlákna a horúcou mydlovou vodou. Panely nechajte vyschnúť, nasadte ich a rúru nechajte zapnutú na 200 °C po dobu jednej hodiny. Tento proces zabezpečí, že panely budú fungovať efektívne.

NEPOUŽÍVAJTE drôtenky, čistiace utierky určené na umývanie rúr alebo akékoľvek iné materiály, ktoré by mohli poškrabať povrch.

Vytiahnutie obložení rúry

Niektoré obloženia rúry sú vyberateľné pre potreby čistenia. Najprv vyberte rošty rúry.

V niektorých modeloch je obloženie v hornej časti pravostrannej teplovzdušnej rúry vyberateľné.

Každá strana rúry je primontovaná štyrmi skrutkami. Aby ste vytiahli obloženie rúry, nemusíte skrutky vyberať. Nadvihnite každý bočný panel smerom hore, čím sa vytiahne zo skrutiek.

Potom panely potiahnite dopredu.

Ak sú obloženia odstránené, vnútro rúry môžete čistiť.

Keď chcete obloženie rúry osadiť naspäť, osadte najprv bočné strany.

Premiestnenie sporáka

Vypnite elektrické napájanie.

Sporák je veľmi ťažký. Buďte veľmi opatrní. Odporúčame, aby so sporákom narábali dvaja ľudia.

Sporák má jedno koliesko na prednej strane a na zadnej strane sa nachádzajú dve kolieska. Dve šraubovacie vyrovnávacie nožičky sú na prednej strane. Predné koliesko je určené na uľahčenie hýbania so sporákom. Vyrovnávací kľúč, ktorým môžete koliesko posúvať, sa nachádza v úložnom priestore.

Vytiahnite zásuvku dopredu, aby ste ju uvoľnili z koľajníc, potiahnite konce plastových západiek smerom dole na ľavej strane, smerom hore na pravej strane. Zároveň ťahajte zásuvku dopredu smerom preč od koľajníc. Kvôli bezpečnosti zatlačte koľajnice naspäť.

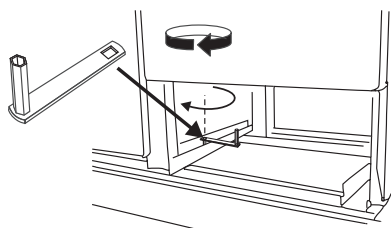

Váš servisný technik vám ho nemusel nechať v zásuvke. Ak ho neviete nájsť kontaktujte vášho technika.

Otočte vyrovnávacím zariadením v smere hodinových ručičiek o dve plné otáčky (180°). Budete na to potrebovať silu. Predné dvierka rúry sa jemne nadvihnú a koliesko klesne.

Otvorte dvierka grilu a dvierka pravostrannej rúry, aby ste mohli dobre uchopiť spodok predného panelu a pohnúť celým sporákom. Nehýbte rúrou ťahaním za rukoväť alebo gombíky.

Posuňte sporák vždy iba o kúsok a skontrolujte či ste nezachytili plynovú panvicu. V priebehu posúvania sa uistujte, či elektrický kábel je dostatočne voľný, aby ste mohli sporákom hýbať.

Keď sporák zasuniete naspäť, znížte ho otáčaním vyvažujúceho kľúča proti smeru hodinových ručičiek. Je to veľmi dôležité, stabilizuje to sporák, aby sa nehýbal pri používaní.

Osadenie úložnej zásuvky

Úplne vytiahnite koľajnice smerom von až na doraz. Opatrne umiestnite zásuvku medzi koľajnice a položte ju na ne.

Uchopte prednú stranu zásuvky po jej bokoch a potiahnite bočné koľajnice na sporáku dopredu, aby zapadli do polohy, ktorá udrží zásuvku na bočných koľajniciach sporáka.

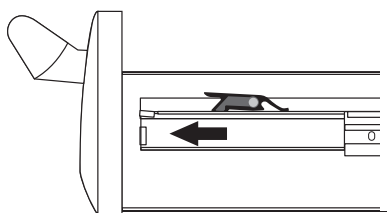

Odstraňovanie porúch

Z rúry sa dymí

Keď varíte jedlá s veľkým obsahom vody, viditeľná para môže stúpať zo zadnej mriežky. Pri otváraní dvierok rúry sa postavte do dostatočnej vzdialenosti a umožnite, aby sa akákoľvek para rozptýlila.

Ventilátor rúry je hlučný

Zvuk ventilátora rúry sa môže pri jej zahrievaní meniť – je to v úplnom poriadku.

Keď používam rúry, ovládače sa zahrievajú. Ako tomu môžem predísť?

Je to spôsobené teplom, ktoré stúpa hore z rúry alebo grilu a zohrieva ich. Nenechávajte dvierka rúry otvorené. Keď používate gril, uistite sa, že pekáč je pevne zasunutý dozadu na doraz.

Ak mám problém s inštaláciou a nemôžem zohnať na opravu pracovníka, ktorý sporák zapájal, kto znáša náklady?

Vy. Servisné spoločnosti účtujú výjazdy, ak opravujú prácu, ktorú vykonal iný pracovník. Je vo vašom záujme, aby ste našli pracovníka, ktorý vám vykonal inštaláciu.

Jedlo sa pečie príliš pomaly, príliš rýchlo, alebo sa spáli

Doba pečenia sa môže odlišovať od vašich predchádzajúcich rúr. Aby ste dosiahli výsledok, aký chcete, individuálne chute môžu vyžadovať rôzne nastavenia teploty. Skúste piecť na vyššej teplote.

Vrátili ste vrchné obloženie rúry po umytí naspäť?

Rúra nepečie rovnomerne

Nepoužívajte pekáče alebo nádoby na pečenie väčšie ako 330 x 290 mm.

Ak pečiete veľký kus jedla, počas pečenia ho treba obracať. Ak využívate dva rošty, skontrolujte, či je v rúre dost priestoru, aby teplo mohlo cirkulovať. Keď vložíte nádobu na pečenie do rúry, uistite sa, že je umiestnená v strede roštu.

Skontrolujte, či tesnenie dverí nie je poškodené a či sú príchytky dverí nastavené tak, aby dvere pevne doliehali na tesnenie.

Skontrolujte, či sporák stojí rovno – voda v miske položenej na rošte má mať všade rovnakú hĺbku. Časť sporáka treba nadvihnúť alebo znížiť prednú časť. Ak sporák nie je vyrovnaný, požiadajte o jeho vyrovnanie vášho dodávateľa.

Ľavostranná multifunkčná rúra sa pri manuálnom zapnutí nespustí

Je napájanie zapnuté? Svieta hodiny?

Ak nie, potom môže byť problém s elektrickým napájaním. Je istič napájania sporáka zapnutý?

Bol už nastavený aktuálny čas?

Nastavili ste už funkciu pečenia? Je symbol zámku [] zobrazený na displeji? Viac informácií o vlastnostiach zámku hodín nájdete v návode v časti Hodiny.

Ľavostranná multifunkčná rúra sa pri automatickom pečení nespustí

Časovač je správne nastavený, ale ovládač rúry je omylom ponechaný na OFF (vypnutý)? Je rúra zamknutá? (Pozri vyššie.)

Teplota v rúre stúpa so starnutím spotrebiča

Ak ste ovládačom neznižovali teplotu, alebo ste ho používali iba krátky čas, možno potrebujete nový termostat. Výmenu by mal urobiť servisný pracovník.

Gril poriadne negriluje

Používate pekáč a rošt dodaný so sporákom? Kladiete pekáč na vysúvacie koľajničky a nie na spodnú stenu grilovacej komory?

Je pekáč zasunutý na doraz?

Nefunguje osvetlenie rúry

Žiarovka sa pravdepodobne vypálila. Náhradnú žiarovku si môžete kúpiť (nevzťahuje sa na ňu záruka) v obchode s elektrospotrebičmi. Požiadajte o 15 W/240 V žiarovku PRE RÚRY s Edisonovým závitom. Musí to byť špeciálna žiarovka odolná voči teplu do 300 °C.

Skôr ako odstránite pôvodnú žiarovku, vypnite napájanie z elektrickej siete. Uistite sa, že rúra je chladná. Otvorte dvere rúry a vyberte rošty.

Odkrúťte žiarovku otáčaním proti smeru hodinových ručičiek. Môže byť zapečená.

Chráňte si prsty rukavicou pre prípad, že by žiarovka praskla. Odkrúťte starú žiarovku.

Zakrúťte novú žiarovku v smere hodinových ručičiek a potom namontujte na pôvodné miesto kryt na žiarovku. Zapnite prívod elektriny a skontrolujte, či žiarovka svieti.

Zapaľovanie horákov alebo horáky sú pokazené

Je napájanie zapnuté? Svietia hodiny? Ak nie, potom môže byť problém s elektrickým napájaním.

Je elektrická iskra alebo horák zanesený popolom?

Sú kryty na horákoch správne umiestnené?

Horáky sa nezapália

Ak sa nezapáli len jeden horák, uistite sa, že všetky súčiastky boli po umytí a utretí správne nasadené naspäť.

Uistite sa, že nemáte problém s dodávkou plynu. Ak máte iné plynové spotrebiče, skontrolujte ich.

Vidíte iskru, keď stlačíte gombík? Ak nie, skontrolujte, či je napájanie zapnuté? Svietia hodiny?

Všeobecné bezpečnostné pokyny

Tento spotrebič musí inštalovať odborný elektrikár podľa pokynov na inštaláciu. Každá inštalácia musí byť v súlade s inštrukciami uvedenými v tomto manuáli, prípadnými lokálnymi štátnymi normami a nariadeniami miestnych dodávateľov elektriny.

Ak cítite plyn

Nezapínajte alebo nevypínajte elektrický spínač.

Nefajčite.

Nezapaľujte otvorený oheň.

Vypnite plynový ventil.

Otvorte dvere a okná, aby ste vyvetrali.

Zavolajte vášho dodávateľa plynu.

Tento spotrebič je navrhnutý iba na domáce použitie. Použitie na iné účely môže skrátiť životnosť výrobku a obmedziť jeho záručnú dobu.

Používanie plynových spotrebičov spôsobuje v miestnosti teplo a vlhkosť. Uistite sa, že miestnosť je dobre vetraná: nechajte prirodzené vetracie otvory otvorené alebo inštalujte digestor.

Dlhodobé varenie môže vyžadovať otvorenie okien alebo zapnutie digestora (ak je osadený).

Servis sporáka má byť vykonávaný kvalifikovaným servisným technikom a môžu sa použiť iba schválené náhradné súčiastky.

Požiadajte vášho inštalátora, aby vám ukázal vypínač sporáka. Túto informáciu si zaznačte.

Pred čistením alebo vykonaním akejkoľvek údržby vždy nechajte sporák vychladnúť a potom ho odpojte od napätia, ak v tejto príručke nie je uvedené inak.

Spotrebič a jeho časti sú počas používania horúce. Zostávajú horúce aj po tom, ako ste prestali variť.

Budte opatrní, keď sa dotýkate sporáka. Minimalizujte riziko popálenín. Vždy sa uistite, že ovládače sú v pozícii OFF (vypnuté), a že spotrebič vychladol, ak ho chcete vyčistiť.

Ak je to možné, používajte suché kuchynské rukavice. Použitie vlhkých rukavíc môže viesť pri kontakte s horúcou plochou k popáleniu parou.

Nepoužívajte utierku alebo iný hrubší textil namiesto rukavíc. Ak sa dostane do kontaktu s horúcim povrchom, môže začať horieť.

Pri čistení buďte opatrní. Ak na utretie rozliatej tekutiny z horúceho povrchu používate mokrú špongiu alebo handru, vyhnite sa popáleniu parou. Niektoré čistiace prostriedky môžu v kontakte s horúcim povrchom produkovať škodlivé výpary.

NEPOUŽÍVAJTE nestabilné panvice a rukoväte umiestnite mimo okraja varnej dosky.

Nedovoľte bábätkám, batolátám a malým deťom zdržiavať sa v blízkosti sporáka. Nedovoľte im liezť po sporáku, stáť na ňom alebo sa zavesiť na jeho časti.

Naučte ich nehrať sa s ovládacími gombíkmi a akýmkoľvek časťami sporáka.

Čistite len časti uvedené v tejto príručke.

V záujme hygieny a bezpečnosti je potrebné udržiavať sporák vždy čistý, pretože nánosy mastnoty a iných zvyškov jedál môžu spôsobiť požiar.

Vždy udržiavajte horľavé materiály (napr. záclony a horľavé tekutiny) v bezpečnej vzdialenosti od vášho sporáka.

NEPOUŽÍVAJTE aerosólové spreje v blízkosti sporáka, pokiaľ je zapnutý.

Nepoužívajte vodu na hasenie ohňa z mastnoty. Nikdy ne-
dvíhajte horiacu panvicu. Vypnite ovládače. Zahaste horiaci povrch panvice úplným zakrytím pomocou dobre tesniacej pokrievky alebo pekáčom. Ak je to možné, použite viac-
účelový suchý chemický alebo penový hasiaci prístroj.

Nikdy nenechávajte varnú plochu na vysokom stupni bez dozoru. Vykypené jedlo môže začať dymiť a mastné čiastočky môžu vzplanúť.

Keď používate spotrebič, nikdy nenoste voľný alebo visiaci odev.

Buďte opatrní, keď zohrievate masť alebo olej, ľahko vzplanú, keď sú príliš horúce.

Vždy keď je to možné, používajte hĺbkový termometer na masť, aby ste predišli prehriatiu nad bod dymenia.

NIKDY nenechávajte fritovací hrniec bez dozoru. Olej vždy zohrievajte pomaly a sledujte, ako sa zohrieva. Panvicu na vyprážanie naplňte olejom len do jednej tretiny. Ak naplníte panvicu príliš veľkým množstvom oleja, po vložení jedla sa olej môže vyliat. Ak pri vyprážaní používate kombináciu olejov alebo masti, pred ohriatím ich spolu pomiešajte, aby sa rozpustili.

Jedlá na vyprážanie by mali obsahovať čo najmenej vody. Námraza na zmrazených alebo vlhkosť na čerstvých jedlách môže spôsobiť prskanie horúceho oleja nad panvicou aj cez jej okraje. Keď vyprážate pri vysokej alebo stredne vysokej teplote, pozorne sledujte panvicu, aby ste zabránili vyliatiu oleja alebo prehriatiu jedla. Nikdy neskúšajte hýbať panvicou s horúcim olejom, hlavne s hlbokými fritézami. Počkajte, kým olej vychladne.

Ak sú rúry zapnuté, nepoužívajte vrch vetráka (otvor pozdĺž zadnej časti sporáka) na ohrev tanierov, hrncov, sušenie utierok alebo zmäkčovanie masla.

Keď používate iné elektrické spotrebiče, uistite sa, že elektrická šnúra je v bezpečnej vzdialenosti od plynových horákov. Dávajte však pozor, aby do spotrebiča nezatiekla žiadna zvyšná voda.

Iba určité druhy sklenených, sklokeramických, keramických alebo iných smaltovaných nádob sú vhodné na ohrev na varnom paneli; ostatné môžu pri náhlej zmene teploty prasknúť.

Nedovoľte nikomu liezť po sporáku, stáť na ňom alebo sa zavesiť na jeho časti.

Nepoužívajte hliníkovú fóliu na zakrytie roštov, obložení alebo stropu rúry.

Nikdy nezohrievajte neotvorené nádoby s jedlom. Vzniknutý pretlak môže zapríčiniť výbuch nádoby a spôsobiť zranenie.

Tento spotrebič je určený iba na varenie a pečenie. Nesmie byť použitý na iné účely.

Sporák by sa nemal používať na vykurovanie izby. Zbytočne mŕňate plyn, ovládací panel sa môže prehriať a stať sa horúcim na dotyk.

Keď je rúra zapnutá, nenechávajte dvierka rúry otvorené dlhšie, než len potrebné.

Účel tohto sporáka sa nemá meniť.

Tento spotrebič je ťažký, buďte opatrní pri jeho premiestňovaní.

Keď sporák nepoužívate, vždy sa presvedčte, že ovládače sú v pozícii OFF.

Servis a náhradné časti

Vyplňte nasledovné údaje o spotrebiči. Uschovajte ich pre prípad, že ich v budúcnosti budete potrebovať. Tieto údaje vám umožnia presne identifikovať váš konkrétny spotrebič a nám tým pomôžete ľahšie vyriešiť prípadné problémy. Vyplnenie týchto údajov vám ušetrí čas a prípadné nepríjemnosti. Tiež vám odporúčame ponechať si účet a tento manuál na bezpečnom mieste. V budúcnosti vás môžeme požiadať, aby ste sa preukázali účtenkou, z dôvodu overenia záručnej doby.

Typ paliva: Dual Fuel
Meno a farba spotrebiča: Elan 110
Sériové číslo výroby:
Meno a adresa predajcu:
Dátum nákupu:
Meno a adresa inštaláčného technika:
Dátum inštalácie:

* Tieto informácie sú na nálepke s údajmi o šarži.

Ak nastane problém

V prípade, že budete mať problém so spotrebičom, dobre si prečítajte tento manuál, špeciálne časť Odstraňovanie porúch. Najprv skontrolujte, či spotrebič používate správne. Ak problém neviete odstrániť, kontaktujte vášho predajcu.

Poznámka:

Ak je váš spotrebič po záručnej dobe, náš servisný technik vám môže návštevu účtovať.

Ak budete žiadať návštevu opravára a chyba na vašom spotrebiči nie je výrobná, vyhradzuje si právo návštevu poplatníť.

Prípadné nedodržanie času stretnutia s technikom môže byť tiež poplatné.

Naša záručná doba

Odporúčame vám servisovať spotrebič pravidelne, predĺžite tým jeho životnosť a zachováte výkon. Servis sporáka má byť vykonávaný kvalifikovaným servisným technikom.

Náhradné súčiastky

Pre zachovanie optimálneho a bezpečného výkonu používajte iba schválené náhradné súčiastky.

Nepoužívajte repasované súčiastky alebo neautorizované kontroly plynu.

Kontaktujte vášho predajcu.

Inštalácia

Tento spotrebič je navrhnutý iba na domáce použitie. Používanie na iné účely môže skrátiť životnosť výrobku a obmedziť jeho záručnú dobu.

Na nálepke s údajmi o šarži si overete, na aký plyn je spotrebič upravený.

Konvertovanie

Tento spotrebič je dodaný ako:
G 20 20 millibar

CAT II 2H3+
CAT II 2E3+
CAT II 2E3B/P

Set na konvertovanie na iné typy plynu je dodávaný so sporákom.

Ak idete prekonvertovať spotrebič na iný typ plynu, odporúčame, aby ste to urobili ešte pred inštaláciou. Pre detailnejšie informácie pozrite časť Konvertovanie.

Bezpečnostné pokyny a nariadenia

Sporák musí inštalovať kompetentný odborník. Táto inštalácia musí byť v súlade s inštrukciami uvedenými v tomto manuáli, prípadnými lokálnymi štátnymi normami a nariadeniami miestnych dodávateľov elektriny.

V záujme vašej vlastnej bezpečnosti je zákonom dané, že všetky plynové spotrebiče musí inštalovať kompetentná osoba.

Nesprávna inštalácia môže mať okrem skrátenia záručnej doby a životnosti spotrebiča právne dôsledky.

Pred inštaláciou sa uistite, že máte vhodný typ napätia a plynu.

Tento spotrebič môže byť konvertovaný na iné typy plynu.

Inštalujte v dobre vetranej miestnosti

Tento spotrebič nie je napojený na odsávacie zariadenie produktov spaľovania. Musí byť inštalovaný a pripojený v súlade s aktuálnymi inštaláčnymi predpismi. Zvláštnu pozornosť treba venovať príslušným požiadavkám na vetranie.

Všetky miestnosti majú mať otváracie okno alebo jeho ekvivalent, v niektorých miestnostiach je okrem otváracích okien potrebné aj trvalé odsávanie.

Sporák by nemal byť inštalovaný v obývacej izbe menšej ako 20 m³. Ak je inštalovaný v miestnosti s objemom menším 5 m³ je potrebný digestor s plochou 100 cm²; Ak je inštalovaný v miestnosti s objemom medzi 5 m³ and 10 m³, je potrebný digestor s plochou 50 cm²; ak objem presahuje 11 m³, digestor nie je potrebný. V prípade, že dvere miestnosti sa otvárajú smerom do exteriéru, nie je potrebný žiaden digestor aj keď je objem izby medzi 5 m³ a 10 m³. Ak máte v miestnosti viac plynových spotrebičov, môže byť potrebné silnejšie vetranie.

Umiestnenie sporáka

Sporák môže byť umiestnený v kuchyni alebo jedálni, ale NIE v miestnosti, v ktorej sa nachádza vaňa alebo sprcha.

POZNÁMKA:

Spotrebič, ktorého palivo je LPG (Liquid Petroleum Gas), nesmie byť nainštalovaný v miestnosti pod úrovňou zeme, napríklad v pivnici.

Poloha sporáka

Obrázky ukazujú minimálnu odporúčanú vzdialenosť od sporáka k vedľajším plochám.

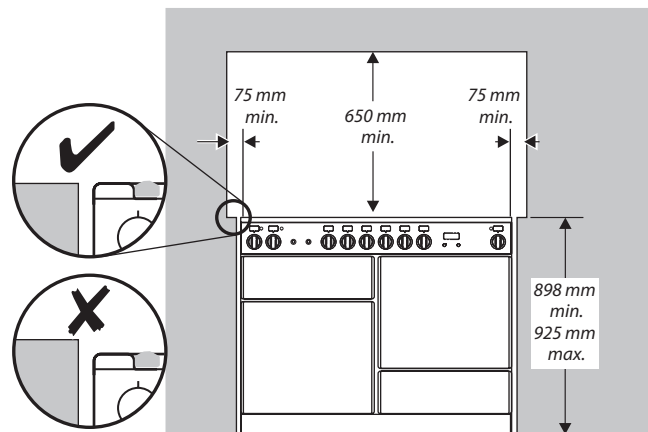

Sporák by nemal byť položený na podstavci.

Okolie varnej dosky by malo byť v rovnakej výške alebo vyššie ako akýkoľvek susedný pracovný povrch. Nad rovinou varnej dosky je potrebné vynechať medzeru 75 mm medzi každou stranou sporáka a akoukoľvek susednou vertikálnou plochou.

Pri nehorľavých povrchoch (ako sú nenatreté kovové alebo keramické obkladačky) sa medzera môže zmenšiť na 25 mm.

Minimálna požadovaná vzdialenosť medzi vrchom varnej dosky a horizontálnym horľavým povrchom je 650 mm.

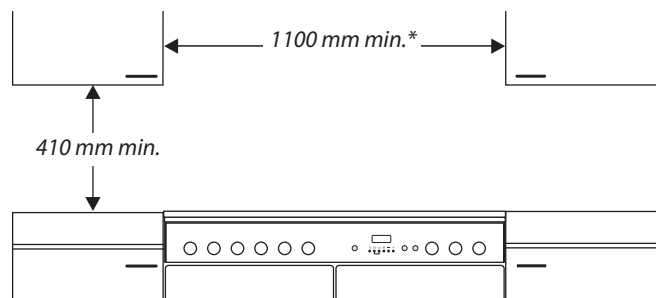

*Akýkoľvek odsávač pár je potrebné inštalovať v súlade s pokynmi jeho výrobcu.

Povrch nábytku a steny izby dotýkajúce spotrebiča by mali byť odolné proti teplu, zašpineniu a pare. Určité typy vinylového alebo laminátového kuchynského nábytku sú obzvlášť náchylné na poškodenie teplom a zmenou farby. Pri bežnom používaní sporáka nemôžeme preberať zodpovednosť za poškodenie akýchkoľvek materiálov, ktoré sa odlaminujú alebo menia farbu pri teplotách nižších ako 90 °C.

Medzi zariadeniami odporúčame dodržať medzeru 1110 mm (pre indukčné sporáky 1120 mm), aby ste v prípade potreby mohli zo sporákom hýbať. Sporák neumiestnite na tesno – je potrebné nechať priestor na čistenie a servisnú údržbu spotrebiča.

V prípade umiestnenia sporáka blízko rohu kuchyne je potrebné pre sporák vyčleniť priestor 130 mm, aby bolo možné otvárať dvierka rúr. Skutočné roztvorenie dvierok je o niečo menšie, týmto sa zabezpečí ochrana rúk pri otvorení dvierok.

Vybalenie sporáka

Nevybalujte sporák, pokiaľ nie je priamo pred miestom, kde bude inštalovaný (okrem prípadu, kedy sa vám v balení nezmesť cez dvere).

Vyváženie

Odporúčame vám, aby ste na kontrolu roviny použili vodorovnú linku položenú na jeden rošt v niektorej rúre.

Umiestnite sporák na určené miesto a dávajte pritom pozor, aby sa neskrížil v medzere medzi kuchynskou linkou – sporák alebo linka by sa mohli poškodiť.

Transportné kolieska môžete použiť na nastavenie sporáka do roviny.

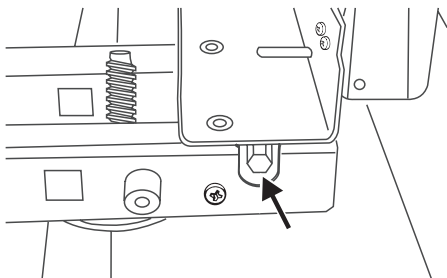

Nastavte výšku predných koliesok na úroveň sporáka. Otočte kľúčom v smere hodinových ručičiek, ak ho chcete zdvihnúť a v protismere, ak ho chcete znížiť.

Ak vám nastavená výška vyhovuje, nadvihnite prednú stranu sporáka o jedno otočenie predného kolieska. Odšraubujte smerom dole predné nožičky tak, aby sa dotýkali zeme. Odšraubujte predné koliesko proti smeru hodinových ručičiek a nadvihnite ho tak, aby stál sporák iba na nožičkách. Je to veľmi dôležité na zaistenie stability sporáka pri ďalšom používaní.

Vyrovňovací kľúč, ktorým môžete koliesko posúvať, sa nachádza v úložnom priestore.

Osadenie kľúčiek a rukovätí

Imbusovým kľúčom odstráňte 4 mm skrutky z dverí.

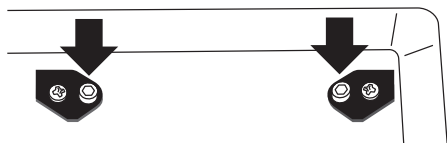

Rukoväte by mali byť nad skrutkami.

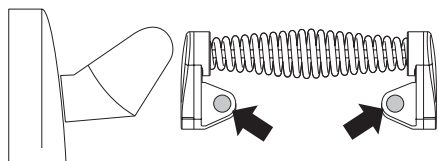

Osadte plastové krytky.

Imbusovým kľúčom odstráňte 4 mm skrutky z horných rohov predného panelu a osadte prednú rukoväť.



Osadenie ochranného krytu

Odstráňte dve fixujúce skrutky (3 mm šesťuholníkovým nástrčkovým kľúčom) a matice. Umiestnite ochranný kryt do požadovanej polohy a zatahnite dve fixujúce skrutky a matice.

Plynové pripojenie

Uzatvárací ventil

Uzatvárací ventil by mal byť osadený v mieste, kde je sporák pripojený k plynovej prípojke.

Akýkoľvek uzatvárací ventil by mal byť zafixovaný do steny budovy. Vypnutie ventilu umožňuje manipuláciu so sporákom v prípade údržby a čistenia.

Flexibilná plynová hadica

Uzatvárací plynový ventil musí byť inštalovaný medzi prívodom plynu a spojovacou hadicou. Ohybná hadica (nie je súčasťou dodávky) musí spĺňať platné normy. Ak máte pochybnosti, kontaktujte vášho dodávateľa.

Zadný inštalčný priestor sporáka ohraničuje zakončenie plynovej inštalácie. Príruba pre plynovú hadicu by mala smerovať dole.

Prípojka na spotrebič je umiestnená hneď pod horákmi na zadnej strane sporáku (označené písmenom B).

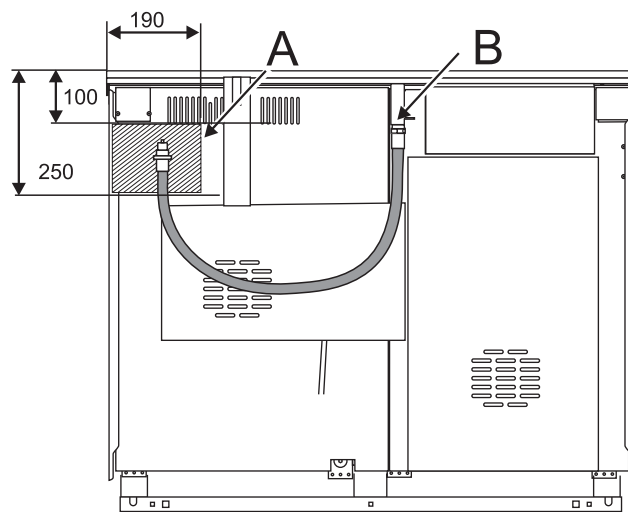

Hadicaby mala byť pripojená tak, že obe vstupná aj výstupná prípojka sú vo vertikálnej polohe, takže visiaca hadica je v tvare písmena U.

Kedže výšku sporáka možno nastaviť a každá prípojka je iná, určiť presné rozmery je náročné. Ideálne by plynové pripojenie malo byť v tieni, tak ako je zobrazené na obrázku (označené písmenom A).

Po ukončení inštalácie plynovej prípojky skontrolujte tlakovým testom, či je všetko v poriadku. Pri kontrole úniku plynu používajte tekutiny špeciálne vyrobené na tento účel. Iné tekutiny by mohli spôsobiť koróziu.

Testovanie tlaku

Tlak plynu sa dá odmerať pri tryske jedného zo stredných horákov. Odstráňte varnú mriežku, hlavicu horáka a kryt horáka. Potom bude dýza dostupná.

Pre podrobnejšie informácie o testovaní tlaku pozrite časť Technické údaje v zadnej časti tohto manuálu.

Poskladajte horáky naspäť a uistite sa, že sú zložené správne.

Elektrické pripojenie

Tento spotrebič musí inštalovať kvalifikovaný elektrikár v súlade s príslušnými predpismi a požiadavkami dodávateľskej spoločnosti elektriny.

UPOZORNENIE: TENTO SPOTREBIČ MUSÍ BYŤ UZEMNENÝ.

Poznámka:

Sporák musí byť pripojený na sieť, ktorá spĺňa parametre uvedené na štítku sporáka. Mal by byť pripojený cez viac pólový vypínač okruhu so vzdialenosťou medzi svorkami minimálne 3 mm, ktorý úplne odpája spotrebič od siete. Sporák NESMIE byť zapojený do bežnej existujúcej siete. Celkový elektrický príkon spotrebiča je približne 7,2 kW.

Veľkosť kábla by mala byť vhodná na tento príkon a v súlade s miestnymi normami.

K napájacej svorkovnici sa dostanete po demontáži jej krytu na zadnom paneli sporáka. Pripojte napájací kábel k správnym svorkám podľa typu vášho elektrického pripojenia.

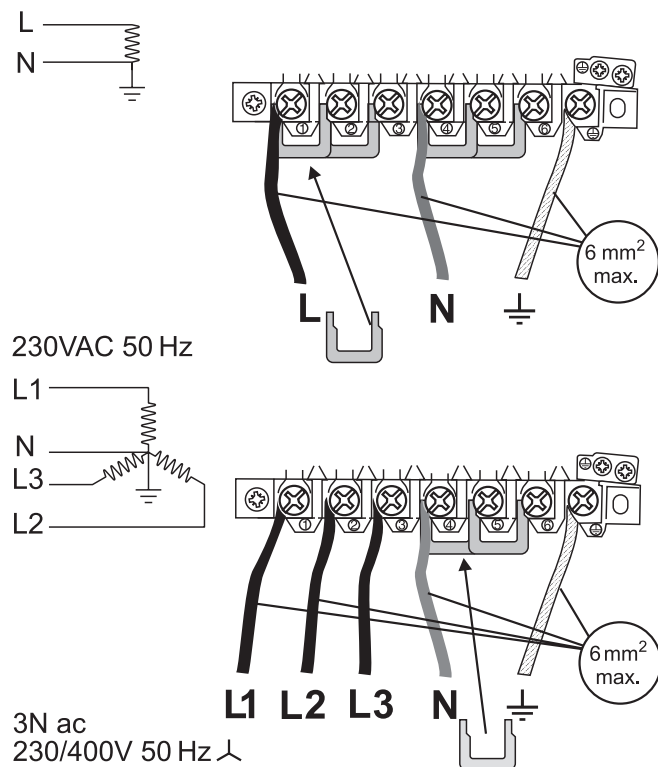

Skontrolujte, či sú drôty správne pripojené a skrutky na svorkovnici pritiahnuté.

Zaistite prívodný kábel pomocou káblovej svorky.

Horáky

Skontrolujte všetky horáky – každý horák osobitne. Každý horák má

špeciálne bezpečnostné zariadenie ktoré odstaví prívod plynu, keď plameň zhasne. Zatlačte gombík a otočte smerom k symbolu väčšieho plameňa. Podržte gombík zatlačený dovnútra, to umožní plynu prejsť do horáka. Stlačte gombík elektrickej iskry alebo zapáľte zápalkou. Podržte gombík zatlačený dovnútra po dobu 10 sekúnd.

Ak sa horák po pustení gombíka vypne, bezpečnostné zariadenie sa nevyplô. Otočte gombík do vypnutej polohy a počkajte 1 minútu, potom sa pokúste zapnúť horák ešte raz. Tentokrát podržte gombík zatlačený o trochu dlhšie.

Kontrola grilu

Otvorte dverka grilu. Zapnite gril a zistite, či sa zohrieva.

Kontrola rúry

Predtým ako zapnete rúry, je potrebné nastaviť denný čas na hodinách.

Nastavte hodiny podľa postupu uvedeného v časti Hodiny, a potom zapnite rúry.

Skontrolujte, či sa rúry rozohrejú.

Vypnite rúry.

Osadenie sokla

Uvoľnite 3 skrutky, ktoré sa nachádzajú pozdĺž predného spodného rohu. Osadte sokel najprv na strednú skrutku. Dopasujte sokel ku skrutkám po stranách. Zatiahnite fixujúce skrutky.

Svetlá rúry

Zapnite svetlá a skontrolujte, či fungujú.

Na žiarovku sa nevzťahuje záručná doba.

Starostlivosť o zákazníka

Vážený inštalatér, informujte zákazníkov ako používať sporák a odovzdajte im inštrukcie.

Ďakujeme

Zmena na iný typ plynu

Servis – varovanie

Konverzia musí byť vykonaná kvalifikovaným odborníkom. Inštalácia po konverzii musí byť v súlade s príslušnými predpismi a požiadavkami dodávateľskej spoločnosti plynu. Pred konverziou spotrebiča si pozorne prečítaj pokyny.

Neúspešná konverzia môže okrem zrušenia záručnej doby a skrátenia životnosti spotrebiča viesť k právnym dôsledkom. Pokyny ku konverzii musia v súlade so zvyškom pokynov k tomuto spotrebiču, najmä s ostatnými pokynmi o štátnych normách, polohou sporáka, pripojením k vhodnej hadici atď.

Ak vymieňate alebo servisujete súčiastky, ktoré vedú plyn, skôr než začnete výmenu, odpojte prívod plynu. Po ukončení skontrolujte, či spotrebič neprepúšťa plyn. Nepoužívajte použité alebo neschválené súčiastky.

Konverzia

Odpojte spotrebič od elektriny a plynu. Po ukončení skontrolujte, či je spotrebič bezpečný.

Tento spotrebič je dodávaný ako:

G 20 20 millibar

CAT II 2H3+

CAT II 2E3+

CAT II 2E3B/P

V časti Technické údaje na konci tohto manuálu skontrolujte, či je sporák konvertovateľný na typ plynu, ktorý chcete používať.

Dýzy

Vyberte kryty a hlavice horákov. Odstráňte staré a osadte nové dýzy (informácie o vhodných nájdete v časti Technické údaje na konci tohto manuálu). Poskladajte naspäť v opačnom poradí.

Nastavenie kohútika

Pozrite si v tabuľke na konci manuálu si preverte, či je potrebné vymeniť redukčnú skrutku.

Potiahnite všetky ovládacie gombíky.

Otvorte dvierka grilu aj dvierka rúry a odstráňte fixujúce skrutky pod ovládacím panelom.

Odstráňte 2 fixujúce skrutky rukoväte a odstráňte 2 krížové skrutky, ktoré boli skryté pod rukoväťami.

Teraz môžete odstrániť predný panel.

Zmena na iný typ plynu

Odstráňte predchádzajúcu redukčnú skrutku a osadte správnu.

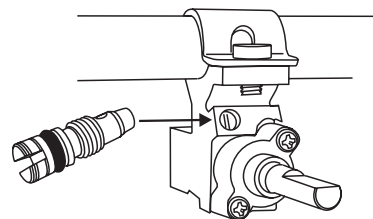

Pozrite si vhodnú veľkosť v tabuľke na konci manuálu. Osadte ovládací panel späť.

Nalepte nálepku

Nalepte nálepku s údajmi o type plynu, na ktorý je spotrebič konvertovaný.

Testovanie tlaku

Pripojte spotrebič k dodávke plynu.

Skontrolujte, či spotrebič neprepúšťa plyn.

Podrobnejšie informácie o testovaní tlaku nájdete v časti Technické údaje na konci tohto manuálu.

Tlak plynu sa dá odmerať pri dýze jedného zo stredných horákov (nie trojitý horák na wok). Nadvihnite hlavicu horáka. Nasadte merač na dýzu. Zapnite horák a zároveň zapnite a zapáľte jeden z ostatných horákov.

Poskladajte horák naspäť a uistite sa, že ste ho správne nasadili.

Skontrolujte, či spotrebič neprepúšťa plyn.

Skontrolujte, či všetky horáky fungujú.

Rúry	Multifunkčná rúra	Nútené prúdenie vzduchu
Energetická trieda: na stupnici od A (úspornejšia) do G (menej úsporná)	B	A
Spotreba energie pri bežnej záťaži	0,90 kWh	0,85 kWh
Využitelný objem (litre)	62	67
Veľkosť	stredná	veľké
Čas pečenia pri bežnej záťaži	41 minút	38 minút
Plocha pečenia	1400 cm ²	1400 cm ²



Schéma zapojenia

Zobrazené pripojenia v schémach sú
jednopólové. Spotrebič je určený pre elektrickú
sieť s hodnotami 230 v 50 H

Kód	Opis
A1	ovládanie grilu
A2	výhrevné teleso ĽS grilu
A3	výhrevné teleso PS grilu
B1	termostat ľavostrannej rúry
B2	vypínač ľavostrannej MF rúry
B3	výhrevné (spodné) teleso ĽS MF rúry
B4	horné (vonkajšie) výhrevné teleso ĽS MF rúry
B5	horné (vnútorné) výhrevné teleso ľavostrannej rúry
B6	výhrevné teleso ĽS MF teplovzdušnej rúry
B7	ľavostranná teplovzdušná rúra
C	hodiny
D1	termostat pravostrannej rúry
D2	vypínač PS teplovzdušnej rúry
D3	teleso pravostrannej rúry
D4	pravostranná teplovzdušná rúra
F1	vypínač svetla
F2	osvetlenie rúry
H1	elektrická iskra
H2	zdroj zapaľovania
I	indikačné svetlo
J	teplotná poistka

Farba	Kód
b	modrá
br	hnedá
bk	Čierna
or	oranžová
r	červená
v	fialová
w	biela
y	žltá
g/y	zelená/žltá
gr	sivá

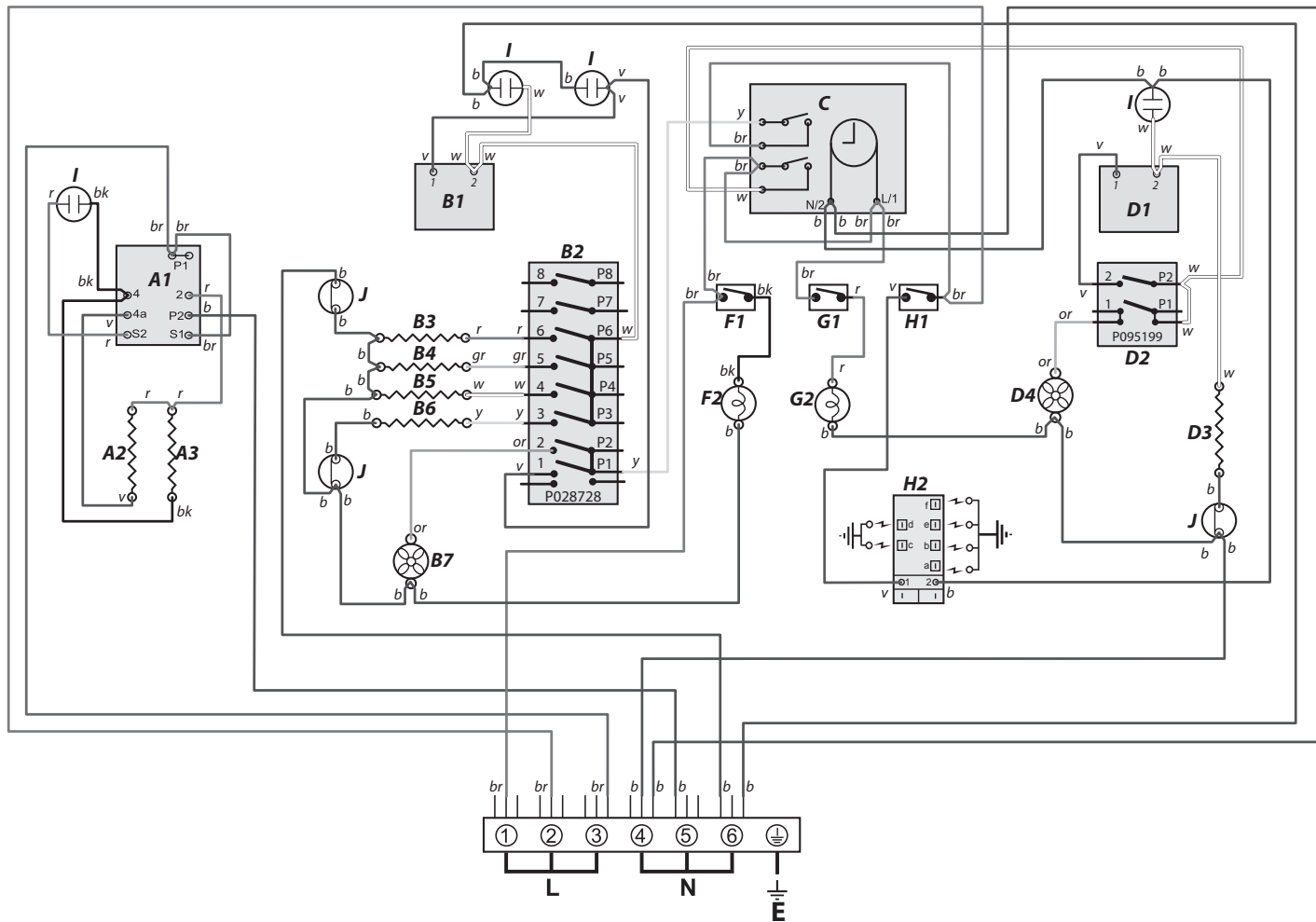
Zmena na iný plyn

1 P033039

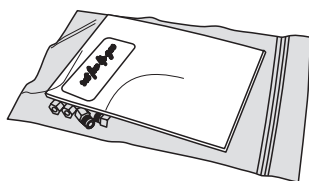

I₂ELL G25 20 mbar

2 P033041

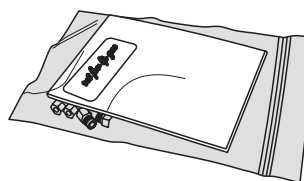

I₂L G25 25 mbar

3 P033043

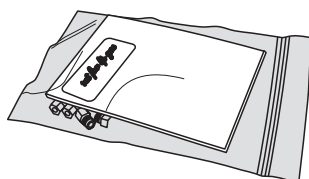

I₃⁺ G30 29 mbar

G31 37 mbar

I₃B/P G30 30 mbar

4 P033045

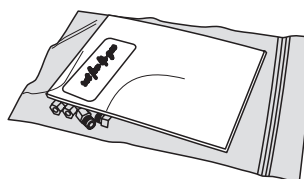

I₃B/P G30/31 50 mbar

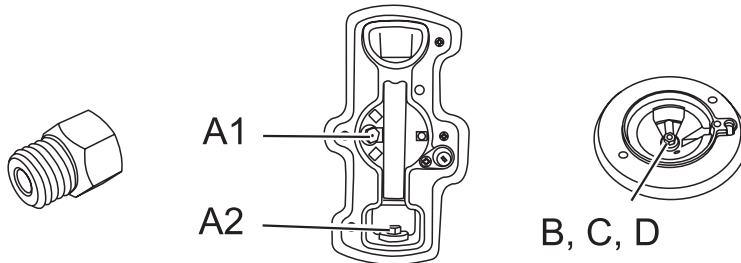
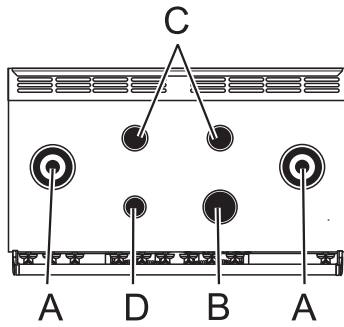

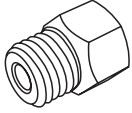
	I2E, I2E+, I2H	I2L	I2ELL	I3+		I3B/P	I3B/P
	G20	G25	G25	G30	G31	G30/31	G30
	20 mbar	25 mba	20 mba	29 mba	37mba	50 mba	30 mbar
A1	80	95	100	54		47	54
A2	129	123	130	77		72	77
kW	3,5	3,5	3,5	3,5		3,5	3,5
g/h				255		255	255
B	134	135	141	87		81	87
kW	3,0	3,0	3,0	3,0		3,0	3,0
g/h				218		218	218
C	109	105	113	68		60	68
kW	1,7	1,7	1,7	1,7		1,7	1,7
g/h				124		124	124
D	75	76	85	51		46	51
kW	1,0	1,0	1,0	1,0		1,0	1,0
g/h				73		73	73

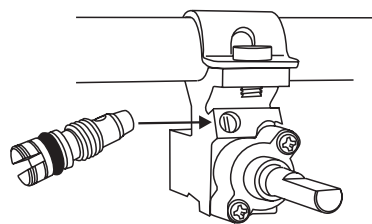

	I2E, I2E+, I2H	I2L	I2ELL	I3+		I3B/P	I3B/P
	G20	G25	G25	G30	G31	G30/31	G30
	20 mba	25 mbar	20 mbar	29 mbar	37 mbar	50 mbar	30 mbar
A	96	96	96	57		50	57
B	54	54	60	40		34	40
C	39	39	51	32		24	32
D	38	38	47	28		23	28

AGA RANGEmaster

Clarence Street, Royal Leamington Spa,
Warwickshire, CV31 2AD, England.
Tel: +44 (0) 1926 457400 Fax: +44 (0) 1926 450526
E-mail: consumers@falconappliances.co.uk

Dovozca pre SR a ČR: :



VERIX, s. r. o.
Podunajská 24, 821 06 Bratislava, SK
e-mail: verix@verix.sk
www.verix.sk
tel.: +421 2 4552 4815, 4524 1716
fax : +421 2 4564 3368

